

# Каталог на дополнительное выставочное оборудование

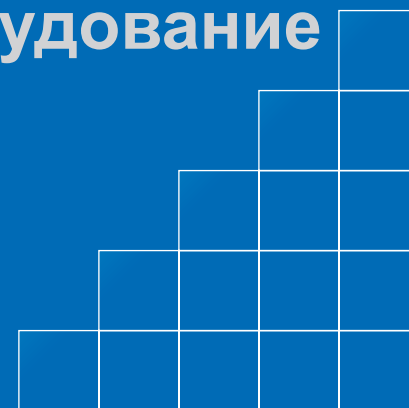

На заказанной выставочной площади Экспоненту предоставляются типичные конструкции типа SYMA, ковровое покрытие, светильники направленного света [1 на 4 м<sup>2</sup>], вешалка для одежды, корзина для мусора и выполняется надпись на фризе с названием фирмы.

Остальное необходимое оборудование и оформление заказываются дополнительно.

Перестройка стенда, или до-заказ дополнительного выставочного оборудования позже чем за 10 дней до начала работы выставки осуществляется по двойной стоимости дополнительного оборудования.

На работы, которые выполняются на высоте выше 2,5 м — коэффициент стоимости дополнительного выставочного оборудования 1,5

Наименование оборудования	Условные обозначения	Стоимость в грн.
1. Построение углового стенда		10% от стоимости площади стенда
2. Построения стенда "остров", "полуостров"		15% от стоимости площади стенда
3. Выбор конкретного места размещения стенда		10% от стоимости площади стенда

Наименование оборудования

Условные обозначения

Стоимость в  
грн.

4. Оформление выставочного стенда самоклеющейся пленкой «Оракал» за 1м<sup>2</sup>

55/м<sup>2</sup>

5. Разработка и согласование макета экспозиции по индивидуальному проекту

500÷2000

6. Построения выставочного стенда по индивидуальному проекту

Согласовывается  
дополнительно

7. Элемент стеновой конструкции 100X250см:

- а) белого цвета
- б) с жалюзи и со стеклом
- в) из прозрачного пластика

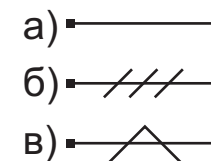
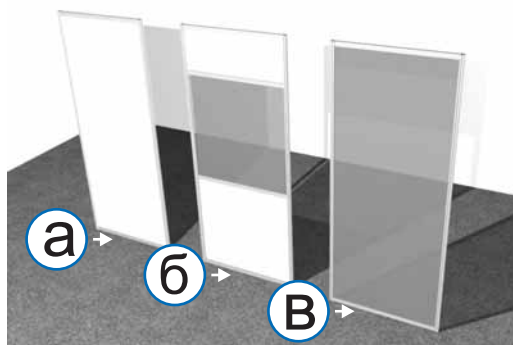

80  
140  
200

8. Фризовая панель прямая:

- а) 50x100см
- б) 50x150см
- в) 50x200см
- г) 50x300см

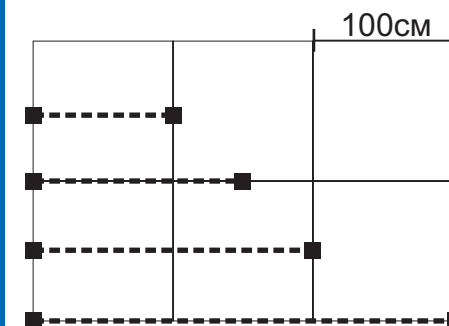
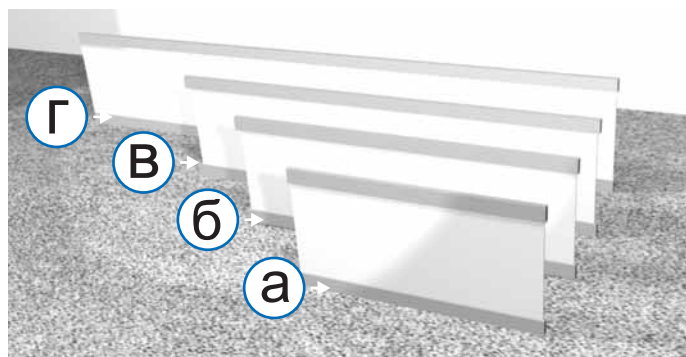

50

8а. Фризовая панель дуговая R-150см:

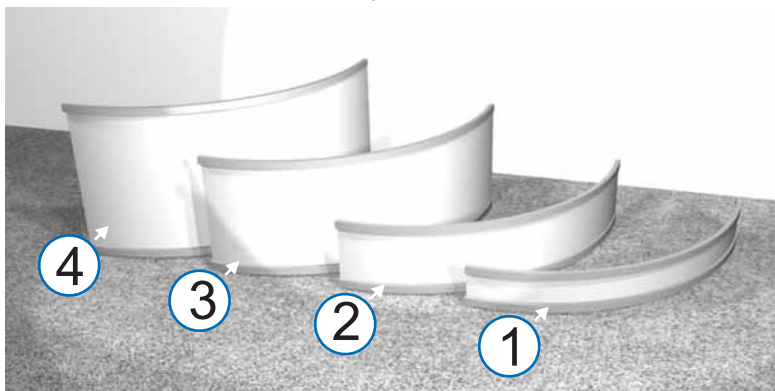

	1	2	3	4
R	150	150	150	150
h	20	50	80	100

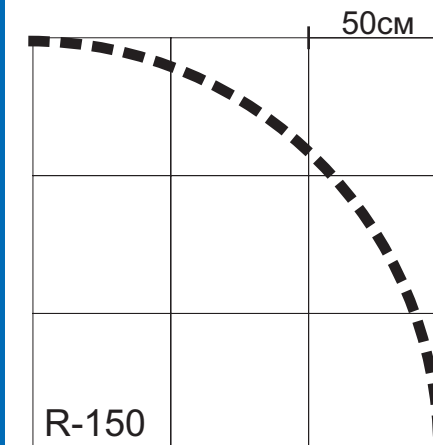

60-120

8б. Фризовая панель дуговая R-100см:

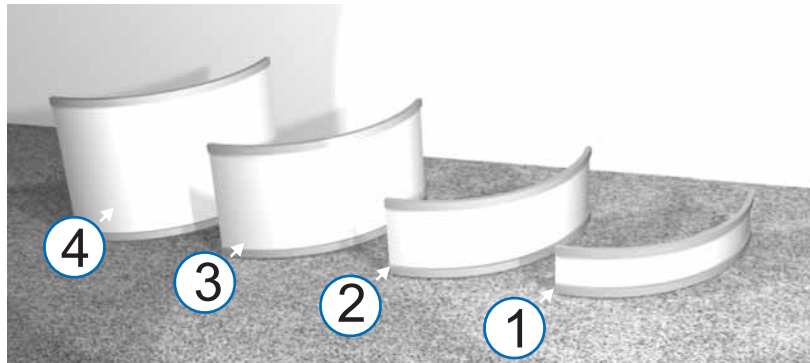

	1	2	3	4
R	100	100	100	100
h	20	50	80	100

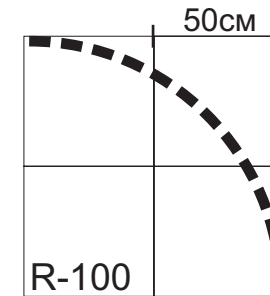

60-120

8в. Фризовая панель дуговая R-50см:

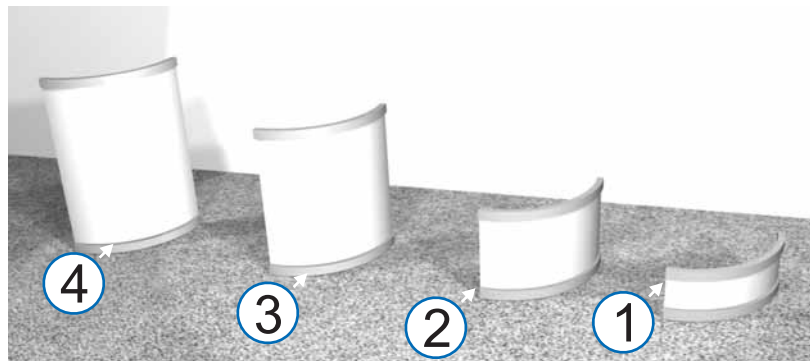

	1	2	3	4
R	50	50	50	50
h	20	50	80	100

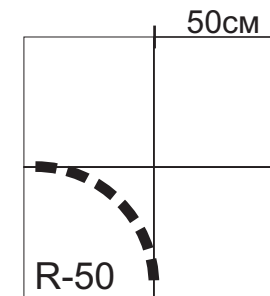

60-120

8г. Фризовая панель дуговая R-50см (полукруг):

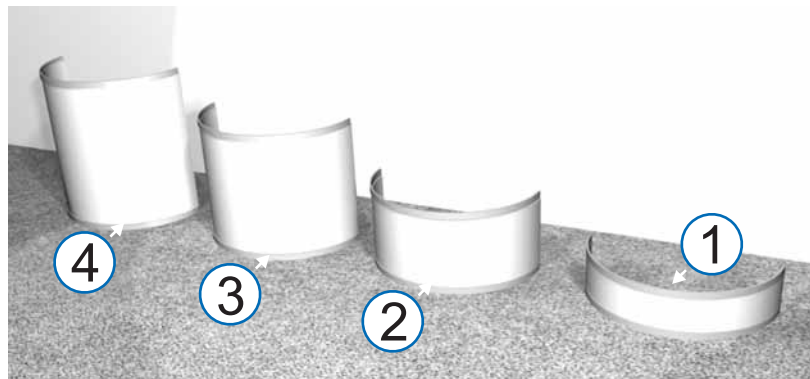

	1	2	3	4
R	50	50	50	50
h	20	50	80	100

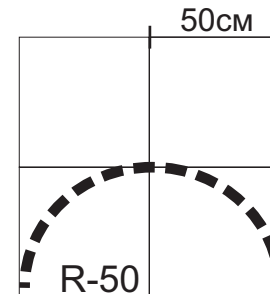

60-120

9. Подиум под экспонаты прямоугольный 100x100см:

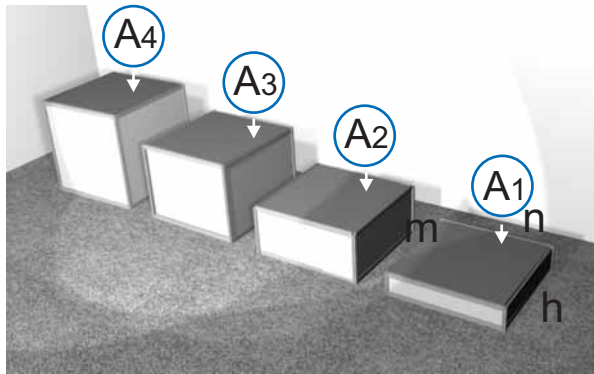

Тип	A1	A2	A3	A4
m	100	100	100	100
n	100	100	100	100
h	20	50	80	100

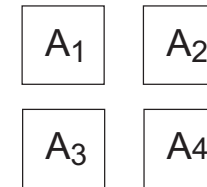

150

10. Подиум под экспонаты прямоугольный 50x50см:

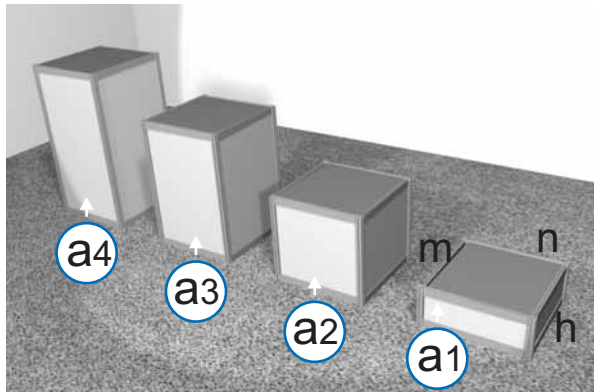

Тип	a1	a2	a3	a4
m	50	50	50	50
n	50	50	50	50
h	20	50	80	100

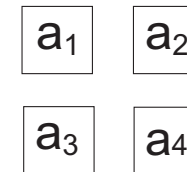

150

11. Подиум под экспонаты угловой 100x100см:

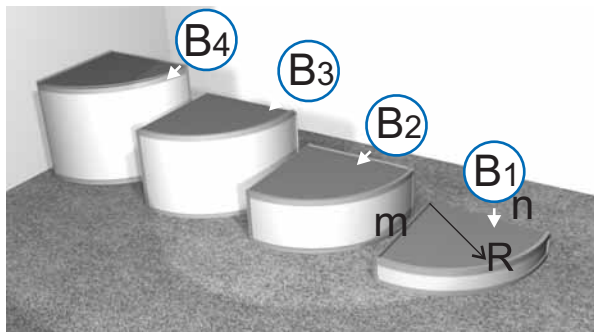

Тип	B1	B2	B3	B4
m	100	100	100	100
n	100	100	100	100
H	20	50	80	100
R	100	100	100	100

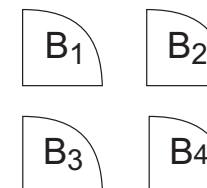

200

12. Подиум под экспонаты угловой 50x50см

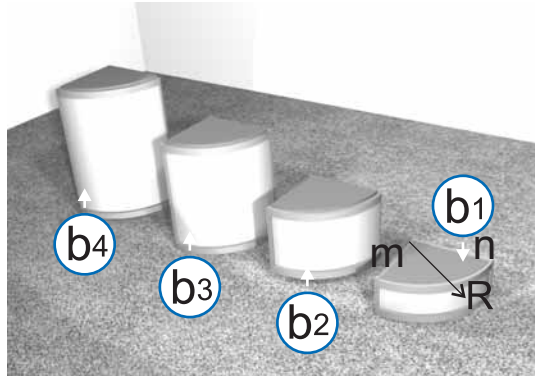

Тип	b1	b2	b3	b4
m	50	50	50	50
n	50	50	50	50
h	20	50	80	100
R	50	50	50	50

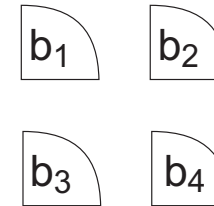

200

13. Подиум под экспонаты полукруглый 100x50см:

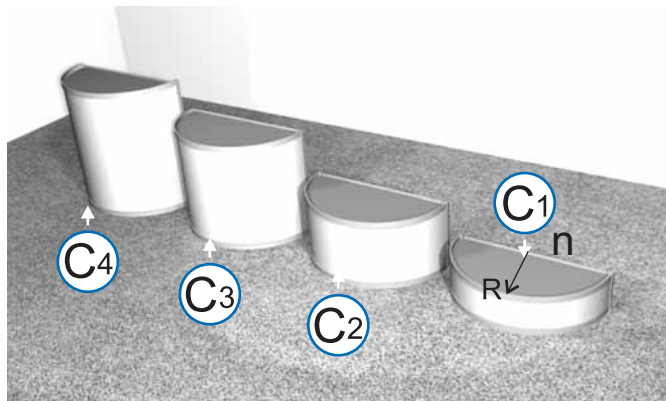

Тип	C1	C2	C3	C4
R	50	50	50	50
n	100	100	100	100
h	20	50	80	100

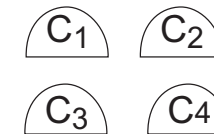

200

14. Прилавок информационный 100x50см:

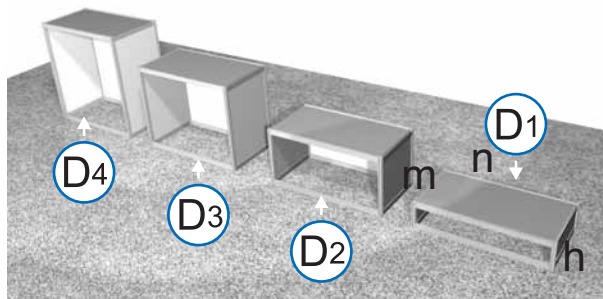

Тип	D1	D2	D3	D4
m	50	50	50	50
n	100	100	100	100
h	20	50	80	100

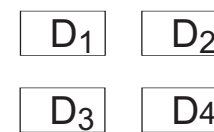

150

15. Прилавок информационный *тип D* со встроенной витриной :

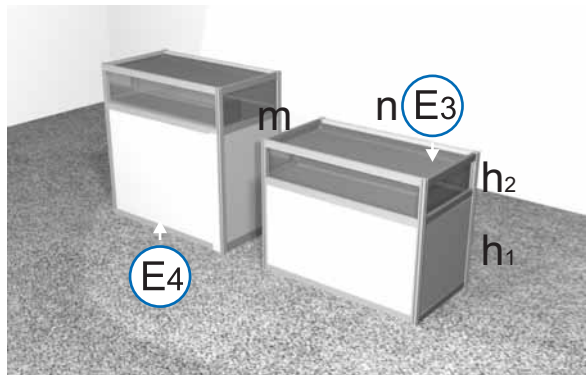

Тип	E3	E4
n	100	100
m	50	50
h <sub>1</sub>	60	80
h <sub>2</sub>	20	20

15а. Прилавок **тип E** с встроенными двумя точечными светильниками – **тип Es**



250



300

16. Прилавок информационный угловой:

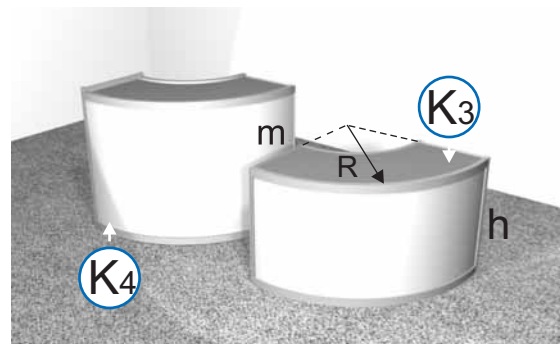

Тип	K3	K4
m	50	100
h	80	100
R	100	100



200

17. Прилавок информационный угловой *тип K* со встроенной витриной:

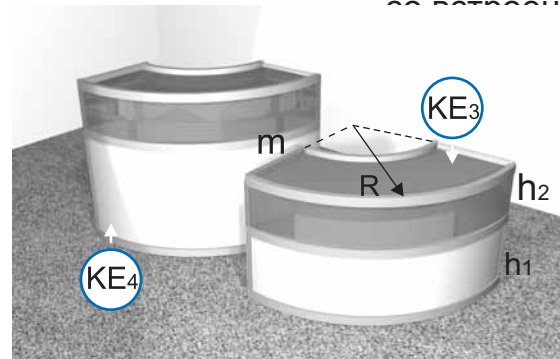

Тип	KE3	KE4
R	100	100
m	50	50
h <sub>1</sub>	60	80
h <sub>2</sub>	20	20

17а. Прилавок **тип KE** с встроенными двумя точечными светильниками - **тип KEs**



350



400

18. Тумба стендовая 100\*50\*80см с полкой – *тип Т*:

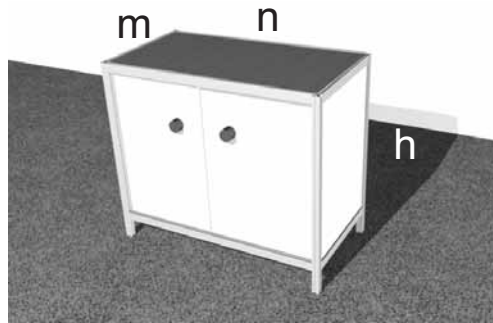

Тип	<b>T</b>
n	80
m	50
h	80

T

200

19. Стеллаж с тремя полками 100\*50\*250 – *тип S*

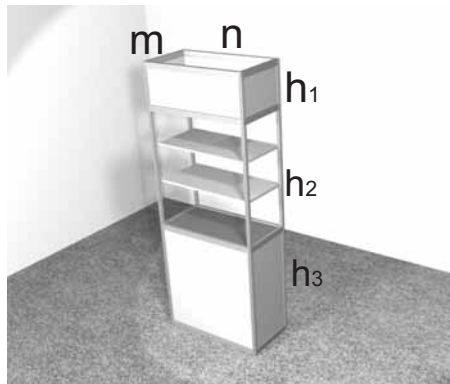

Тип	<b>S</b>
n	100
m	50
h <sub>1</sub>	104
h <sub>2</sub>	106
h <sub>3</sub>	40

S

300

20. Витрина стеклянная 100\*50\*106см с 3-мя полками (общая высота 2,5 м) с подсветкой и жалюзи *тип W*

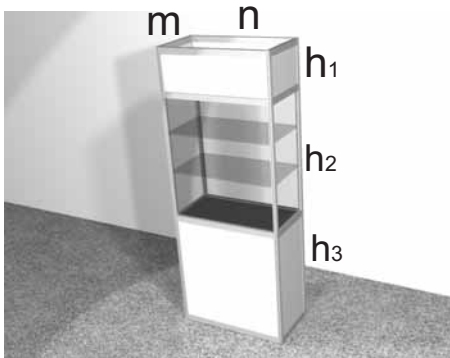

Тип	<b>W</b>
n	100
m	50
h <sub>1</sub>	104
h <sub>2</sub>	106
h <sub>3</sub>	40

■

400

Ws

500

20а. Витрина стеклянная *типа W* с встроенными четырьмя точечными светильниками - *тип Ws*

21. Витрина стеклянная 50\*50\*106см с 3-мя полками (общая высота 2,5м) с подсветкой и жалюзями **mun W/2**

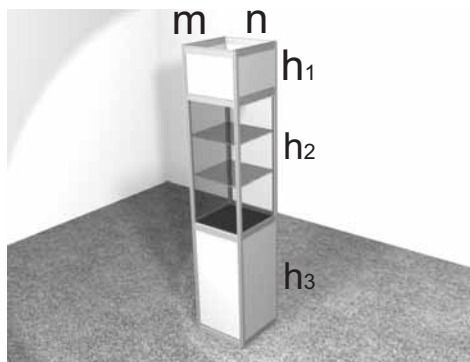

21а. Витрина стеклянная **mun W/2** со встроенными четырьмя точечными светильниками - **mun Ws/2**

Тип	<b>W/2</b>
n	50
m	50
h <sub>1</sub>	50
h <sub>2</sub>	106
h <sub>3</sub>	94



400  
500

22. Витрина стеклянная 100\*100\*250см с подсветкой и жалюзями (возможно установка полок) **mun 2W**

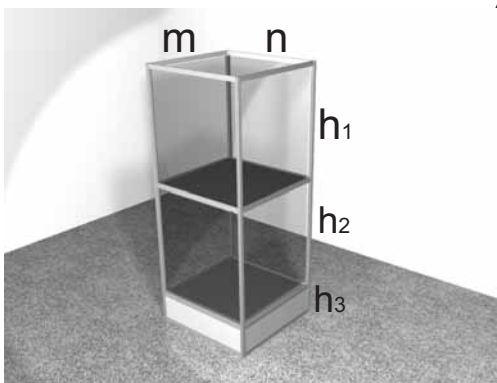

Тип	<b>2W</b>
m,n	100
h <sub>1</sub>	106
h <sub>2</sub>	106
h <sub>3</sub>	38



500

23. Витрина угловая (пластик) 100\*50\*106см с 3-мя полками (общая высота 2,5 м) с подсветкой **mun WK**

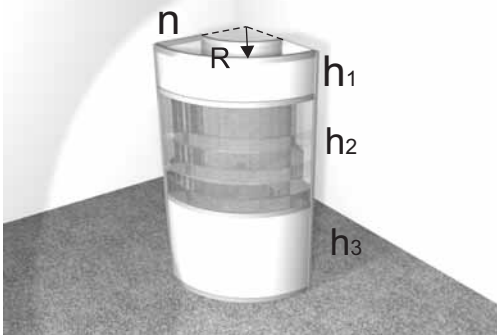

23а. Витрина угловая **mun WK** со встроенными четырьмя точечными светильниками - **mun WKs**

Тип	<b>WK</b>
R	100
n	50
h <sub>1</sub>	50
h <sub>2</sub>	106
h <sub>3</sub>	40



550



650

24. Витрина угловая (пластик) 100\*100\*106см с 3-ма полками  
общая высота 2,5 м)  
с подсветкой **тип WB**

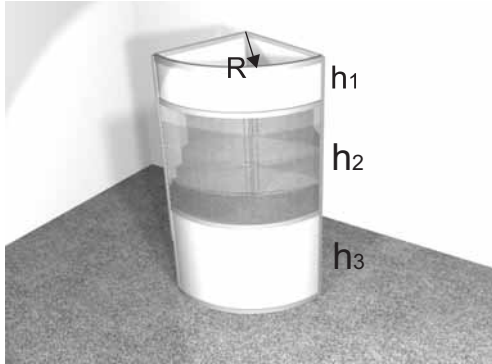

Тип	WB
R	100
n	100
h <sub>1</sub>	50
h <sub>2</sub>	106
h <sub>3</sub>	94



500

25. Витрина угловая (пластик) 50\*50\*106см с 3-ма полками  
общая высота 2,5 м)  
с подсветкой **тип Wb**

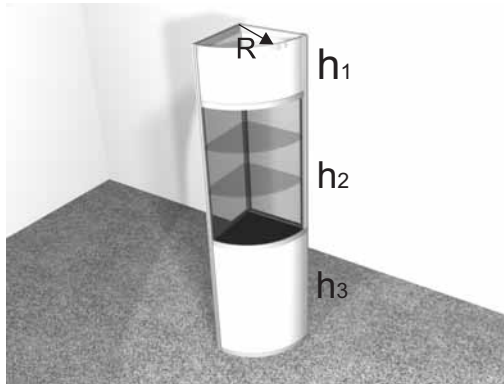

Тип	WB
R	50
h <sub>1</sub>	50
h <sub>2</sub>	106
h <sub>3</sub>	94



500

26. Замок в витрину



60

27. Полка 100\*25см

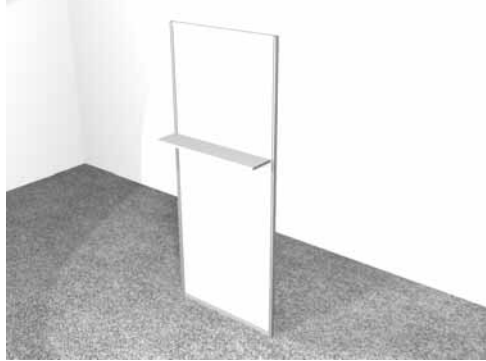

50

28. Двери раздвижные

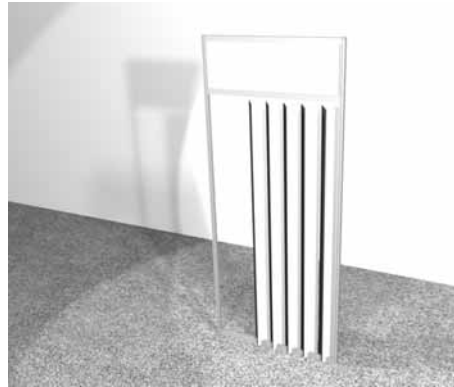

200

29. Стол пластиковый квадратный 80\*80см со скатертью



40

30. Стол металлический



50

31. Стул пластиковый

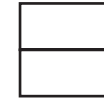

25

32. Стул металлический



35

Наименование оборудования

Условные обозначения

Стоимость в грн.

33. Стул барный



100

34. Светильник направленного света



80

35. Светильник-прожектор

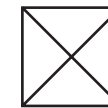

110

36. Светильник точечный



60

37. Розетка 220 V 50 Гц (до 1 кВт мощности)









120

38. Розетка 220 V 50 Гц (до 1 кВт мощности) на открытой площадке



250

<p>39. Розетка 220V 50Гц (до 1 кВт навантаження)</p>	<p>2,5 кВт </p>	<p>200</p>
<p>40. Розетка 220 V 50 Гц (от 1 до 2,5 кВт мощности) на открытой площадке</p>	<p>2,5 кВт </p>	<p>350</p>
<p>41.Прокладка электролинии 380 V с возможностью подключения мощности до 10 кВт до 15 кВт</p>	<p> </p>	<p>350 450</p>
<p>42. Прокладка электролинии 380 V на открытой площадке с возможностью подключения мощности до 10 кВт до 15 кВт</p>	<p> </p>	<p>450 550</p>

43. Распределительный щиток (индивидуальный на стенд) с тремя евророзетками (32А) с возможностью подключения общей мощности до 30 кВт



750

44. Распределительный щиток (индивидуальный на стенд) на открытой площадке с тремя евророзетками (32А) с возможностью подключения общей мощности до 30 кВт



850

45. Телевизор



80./  
за 1 день

46. Телевизор плазменный, LCD



Согласовывается  
дополнительно

47. Видеомагнитофон, DVD



55/  
за 1 день

48. Холодильник



XO

500

49. Вешалка для демонстрации одежды



BI

150

50. Стойка рекламная



CP

100