

Каталог додаткового виставкового обладнання

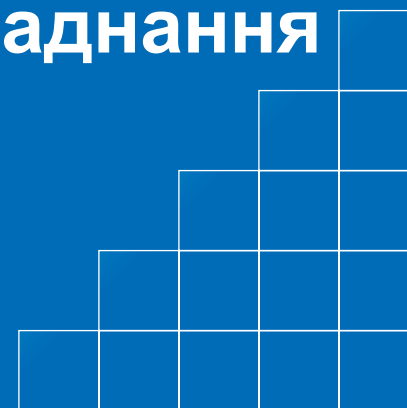

На замовленій виставковій площі Експоненту надаються типові конструкції типу SYMA, килимове покриття, світильники спрямованого світла (1 на 4 м²), вішак для одягу, кошик для сміття та виконується напис на фризі з назвою фірми.

Решта потрібного обладнання та оформлення замовляється додатково.

Перебудова стенду, або дозамовлення додаткового виставкового обладнання пізніше ніж за 10 днів до початку роботи виставки здійснюється за подвійною вартістю додаткового обладнання.

На роботи, які виконуються на висоті вище 2,5 м - коефіцієнт на вартість додаткового виставкового обладнання 1,5

Ціни дійсні до 31.05.2011 р.

НАЙМЕНУВАННЯ ОБЛАДНАННЯ

УМОВНІ ПОЗНАЧЕННЯ

ВАРТІСТЬ

1. Побудова кутового стенду

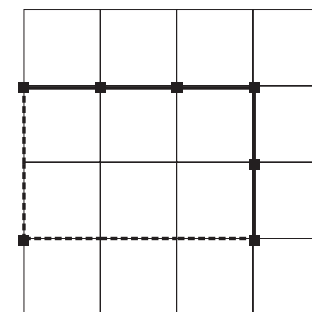

10% від вартості площі стенду

2. Побудова стенду "острів", "напівострів"

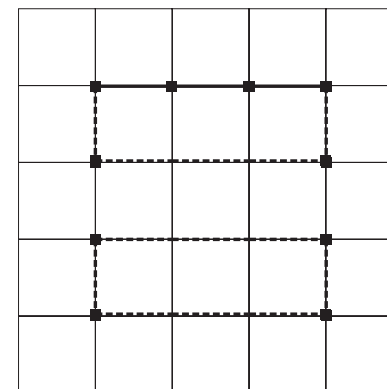

15% від вартості площі стенду

3. Вибір конкретного місця розташування стенду

10% від вартості площі стенду

4. Обклейка самоклеючою плівкою «Оракал»
(1м стінової конструкції)

65 грн.

5. Розробка та узгодження макету експозиції
за індивідуальним прсектом

500-2000
грн.

6. Забудова виставкового стенду за індивідуальним проектом

узгоджується
додатково

7. Елемент стінової конструкції 100X250см:

- а) білого кольору
- б) з жалюзіями та склом
- в) з прозорого пластику

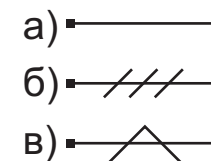
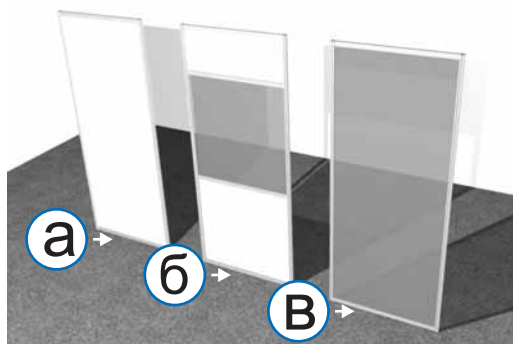

80 грн.
140 грн.
200 грн.

8. Фризова панель пряма:

- а) 50x100см
- б) 50x150см
- в) 50x200см
- г) 50x300см

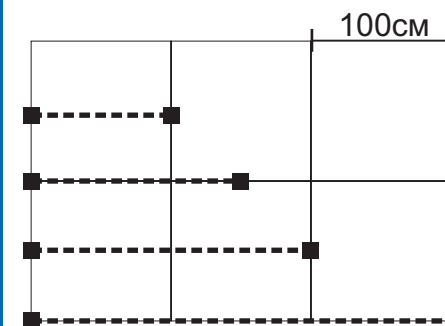
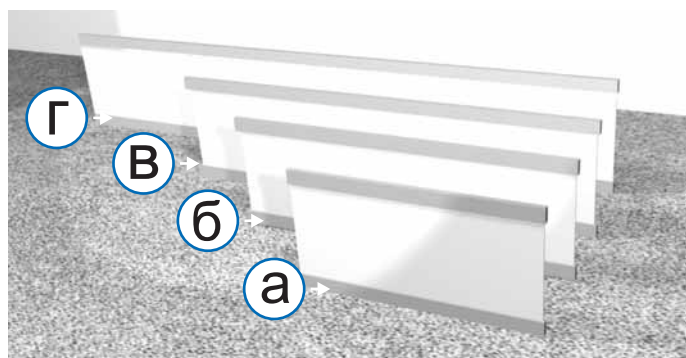

50 грн.

8а. Фризова панель дугова R-150см:

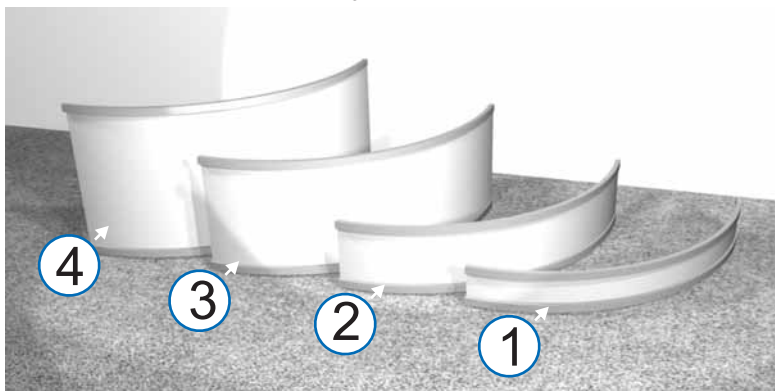

	1	2	3	4
R	150	150	150	150
h	20	50	80	100

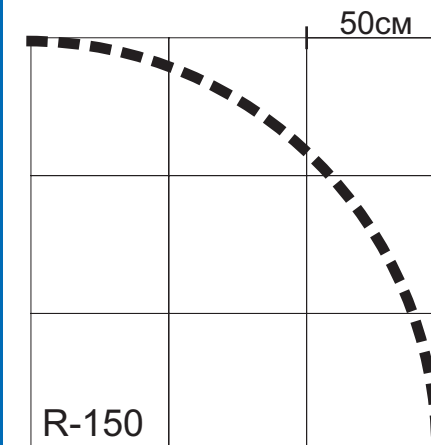

60-120грн.

8б. Фризова панель дугова R-100см:

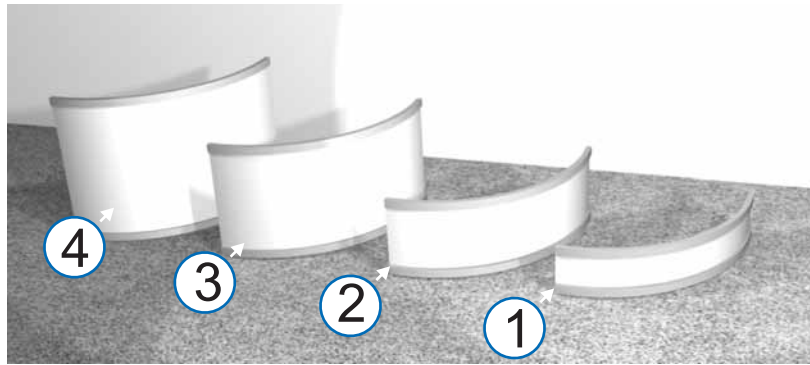

	1	2	3	4
R	100	100	100	100
h	20	50	80	100

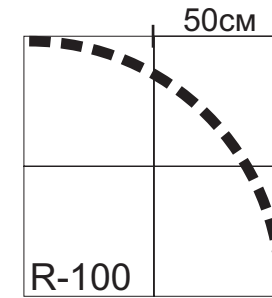

60-120грн.

8в. Фризова панель дугова R-50см:

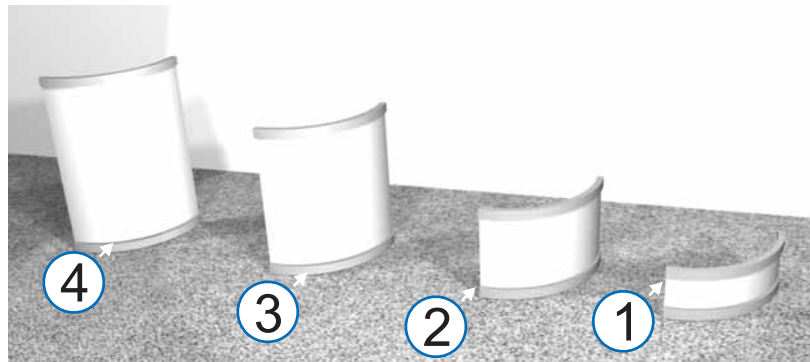

	1	2	3	4
R	50	50	50	50
h	20	50	80	100

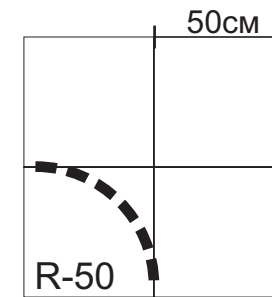

60-120грн.

8г. Фризова панель дугова R-50см (півкруг):

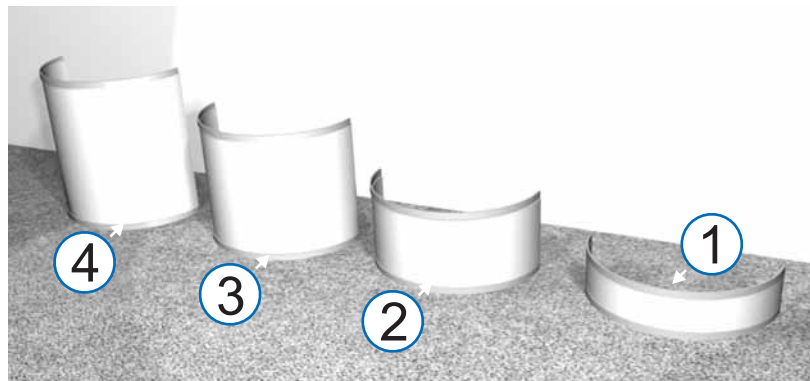

	1	2	3	4
R	50	50	50	50
h	20	50	80	100

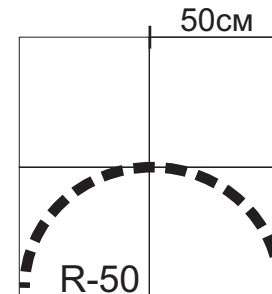

60-120грн.

9. Подіум під експонати прямокутний 100x100см:

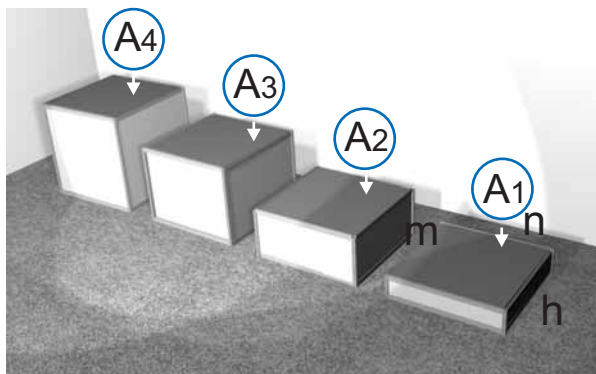

Тип	? ₁	? ₂	? ₃	A ₄
m	100	100	100	100
n	100	100	100	100
h	20	50	80	100

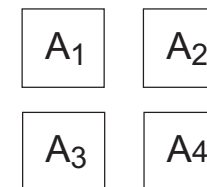

150грн.

10. Подіум під експонати прямокутний 50x50см:

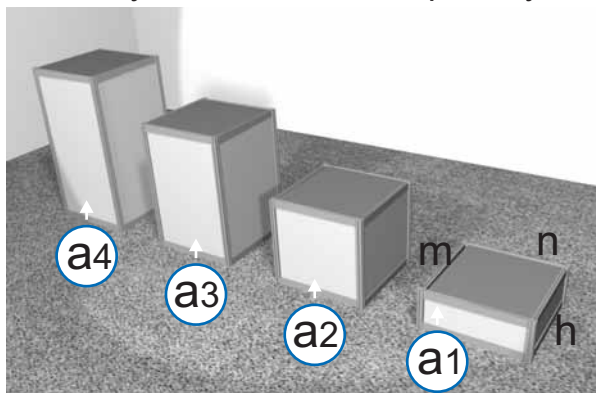

Тип	a ₁	a ₂	a ₃	a ₄
m	50	50	50	50
n	50	50	50	50
h	20	50	80	100

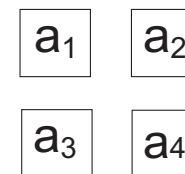

150грн.

11. Подіум під експонати кутовий 100x100см:

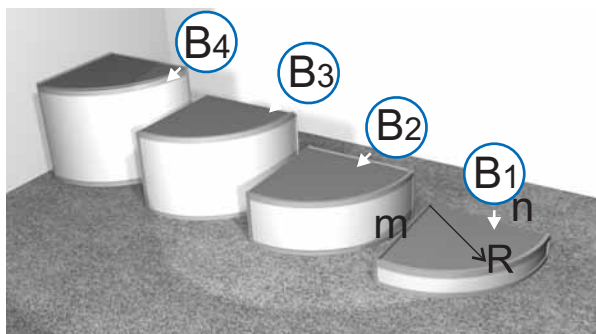

Тип	B ₁	B ₂	B ₃	B ₄
m	100	100	100	100
n	100	100	100	100
H	20	50	80	100
R	100	100	100	100

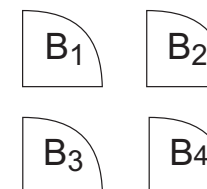

200грн.

12. Подіум під експонати кутовий 50x50см

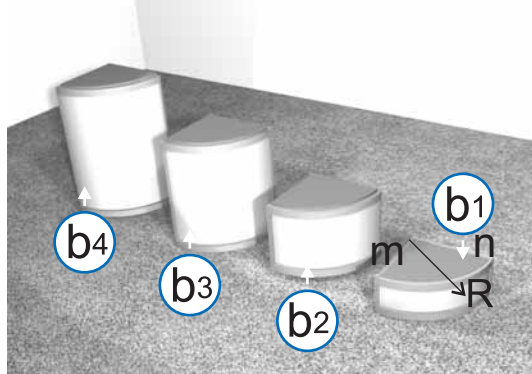

Тип	b1	b2	b3	b4
m	50	50	50	50
n	50	50	50	50
h	20	50	80	100
R	50	50	50	50

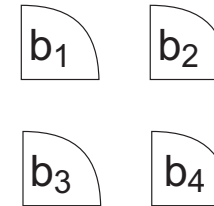

200грн.

13. Подіум під експонати напівкруглий 100x50см:

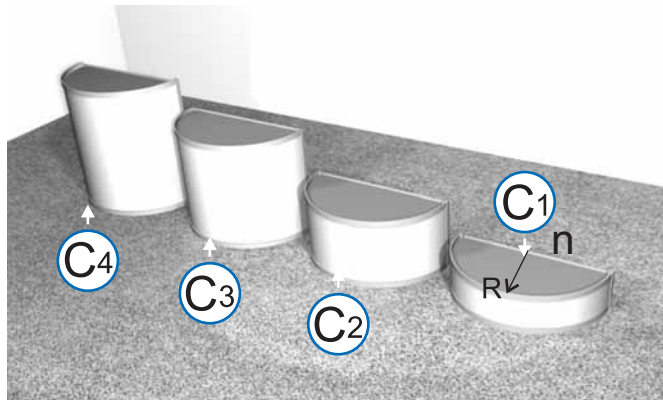

Тип	C1	C2	C3	C4
R	50	50	50	50
n	100	100	100	100
h	20	50	80	100

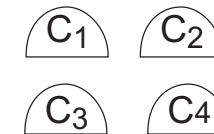

200грн.

14. Прилавок Інформаційний 100x50см:

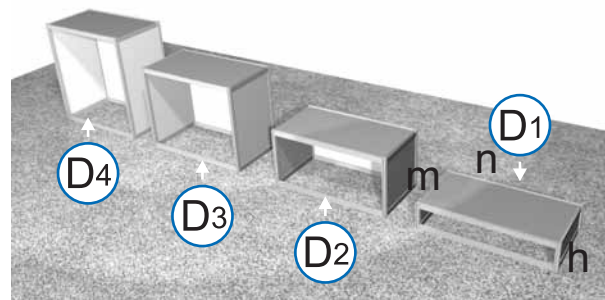

Тип	D1	D2	D3	D4
m	50	50	50	50
n	100	100	100	100
h	20	50	80	100

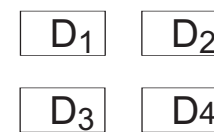

150грн.

15. Прилавок інформаційний з вбудованою вітриною:

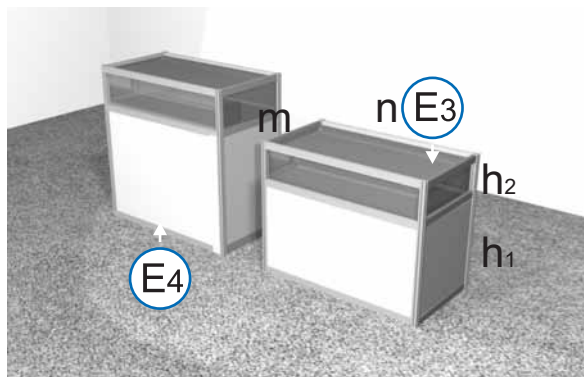

Тип	E3	E4
n	100	100
m	50	50
h ₁	60	80
h ₂	20	20

15а. Прилавок типу Е з вмонтованими двома точковими світильниками - тип **Es**



250грн.



300грн.

16. Прилавок інформаційний кутовий:

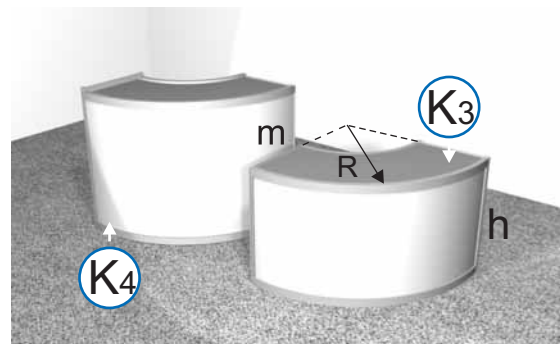

Тип	K3	K4
m	50	100
h	80	100
R	100	100



200грн.

17. Прилавок інформаційний кутовий з вбудованою вітриною:

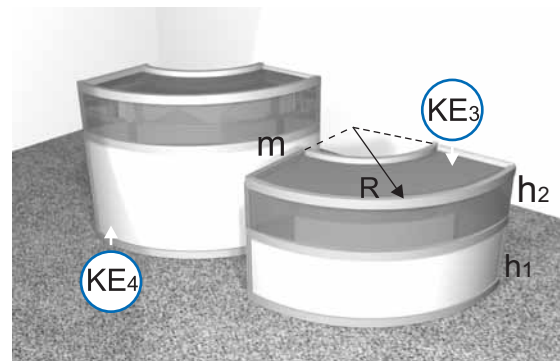

Тип	KE3	KE4
R	100	100
m	50	50
h ₁	60	80
h ₂	20	20

17а. Прилавок типу KE з вмонтованими двома точковими світильниками - тип **KEs**



350грн.



400грн.

18. Тумба стендова з полочкою:

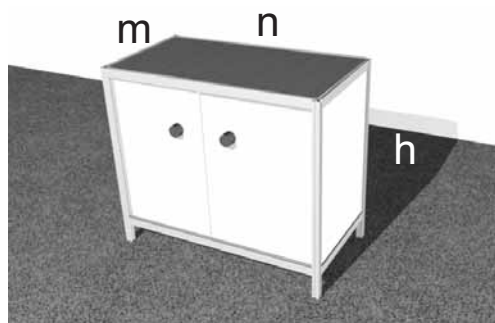

Тип	T
n	80
m	50
h	80

T

200грн.

19. Стелаж з трьома полицями:(висота 2,5м)

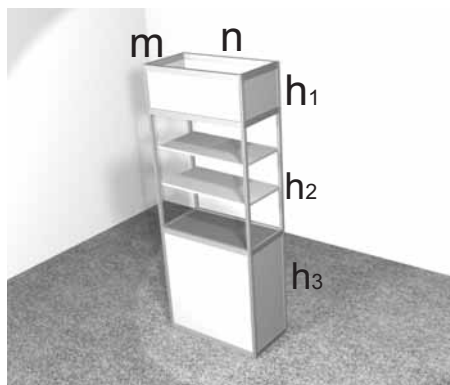

Тип	S
n	100
m	50
h ₁	104
h ₂	106
h ₃	40

S

300грн.

20. Вітрина скляна з трьома полицями (висота 2,5м)
підсвіткою та жалюзіями

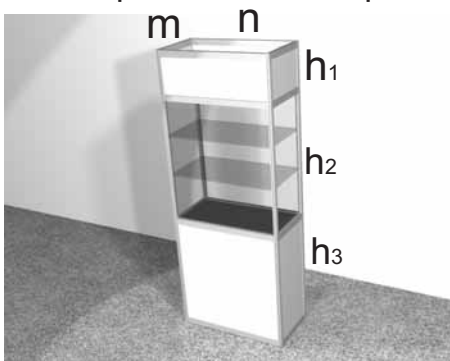

20а. Вітрина типу W з вмонтованими чотирьма точковими світильниками - тип **Ws**

Тип	W
n	100
m	50
h ₁	104
h ₂	106
h ₃	40



Ws

400грн.

500грн.

21. Вітрина скляна з трьома полицями (висота 2,5м)
з підсвіткою та жалюзіями

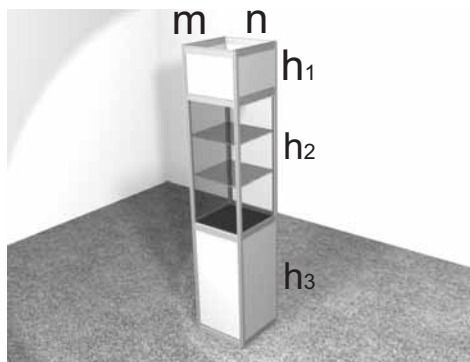

21а. Вітрина типу **W/2**
з вмонтованими чотирьма
точковими світильниками - тип **Ws/2**

Тип	W/2
n	50
m	50
h ₁	50
h ₂	106
h ₃	94



400грн.

500грн.

22. Вітрина скляна з підсвіткою та жалюзіями (висота 2,5м)
(можливе встановлення полиць)

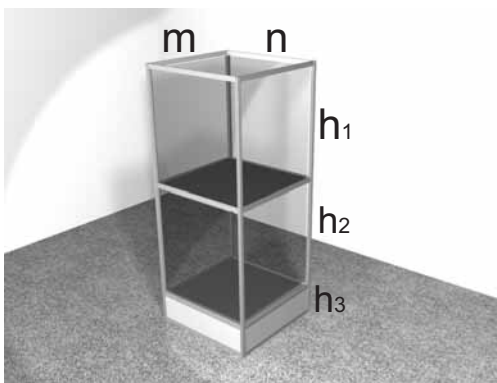

Тип	2W
m,n	100
h ₁	106
h ₂	106
h ₃	38



500грн.

23. Вітрина кутова (пластик) з трьома полицями
та підсвіткою
(висота 2,5м)

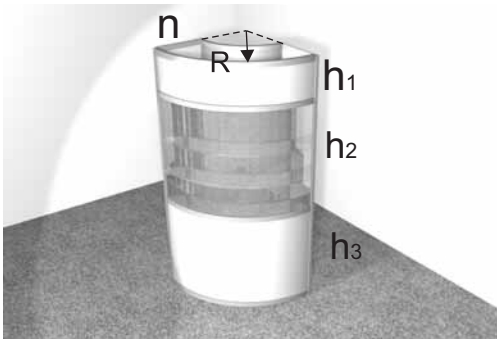

23а. Вітрина типу **WK**
з вмонтованими
чотирьма точковими
світильниками - тип **WKS**

Тип	WK
R	100
n	50
h ₁	50
h ₂	106
h ₃	40



550грн.



650грн.

24. Вітрина кутова (пластик) з трьома полицями та підсвіткою (висота 2,5м)

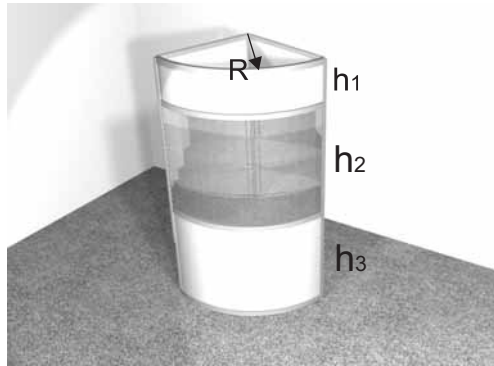

Тип	WB
R	100
n	100
h ₁	50
h ₂	106
h ₃	94



500грн.

25. Вітрина кутова (пластик) з трьома полицями та підсвіткою (висота 2,5м)

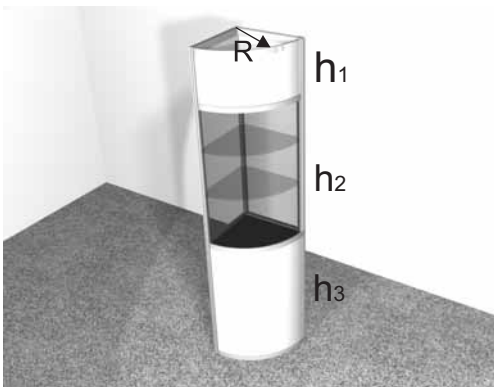

Тип	WB
R	50
h ₁	50
h ₂	106
h ₃	94



500грн.

26. Замок у вітрину



60грн.

27. Полиця 100x25см

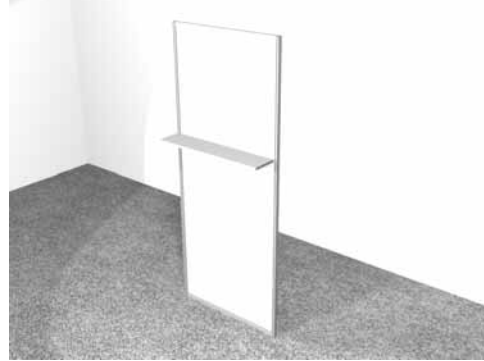

40грн.

28. Двері розсувні

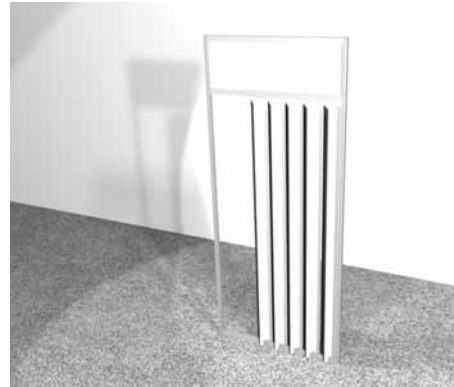

200грн.

29. Стіл пластиковий квадратний 80x80см з скатертиною



40грн.

30. Стіл металевий 70x70см



50грн.

31. Крісло пластикове

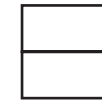

25грн.

32. Крісло металеве



35грн.

33. Крісло барне



100грн.

34. Світильник спрямованого світла



80грн.

35. Світильник-прожектор

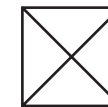

110грн.

36. Світильник точковий



60грн.

37. Розетка 220V 50Гц
(до 1 кВт навантаження)



120грн.

38. Розетка 220V 50Гц
(до 1 кВт навантаження) на відкритому майданчику



250грн.

39. Розетка 220V 50Гц
(до 1 кВт навантаження)



200грн.

40. Розетка 220V 50Гц
(до 1 кВт навантаження) на відкритому майданчику



350грн.

41. Прокладання електролінії 380V з можливістю
підключення навантаження до 10 кВт
до 15 кВт

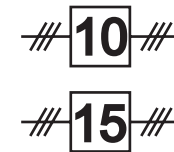

350грн.

450грн.

42. Прокладання електролінії 380V на відкритому майданчику
з можливістю підключення навантаження до 10 кВт
до 15 кВт

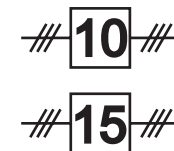

450грн.

550грн.

43. Розподільчий щиток (індивідуальний на стенд)
з трьома євророзетками (32А) з можливістю підключення навантаження
до 30 кВт



750грн

44. Розподільчий щиток (індивідуальний на стенд)на відкритому майданчику
з трьома євророзетками (32А) з можливістю підключення навантаження
до 30 кВт



850грн

45. Телевізор



80грн./
за 1 день

46. Телевізор плазмовий, LCD



узгоджується
додатково

47. Відеомагнітофон, DVD



55грн./
за 1 день

48. Холодильник



ХО

500грн.

49. Вішак для демонстрації одягу



??

150грн.

50. Сійка рекламна



CP

100грн.